

アットウシ (樹皮繊維製の布)
じゆひせんいせいぬの
 コースター (木製)
もくせい
 コースター (布製)
ぬのせい

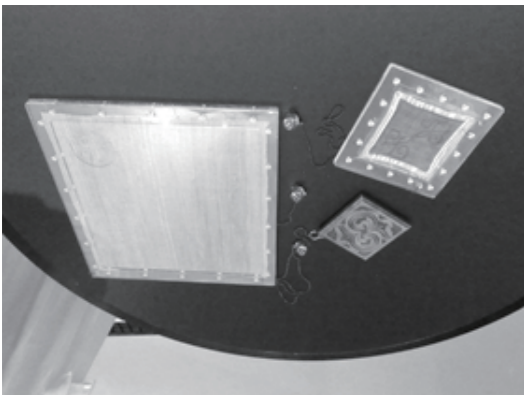

《やさしくさわって下さい》

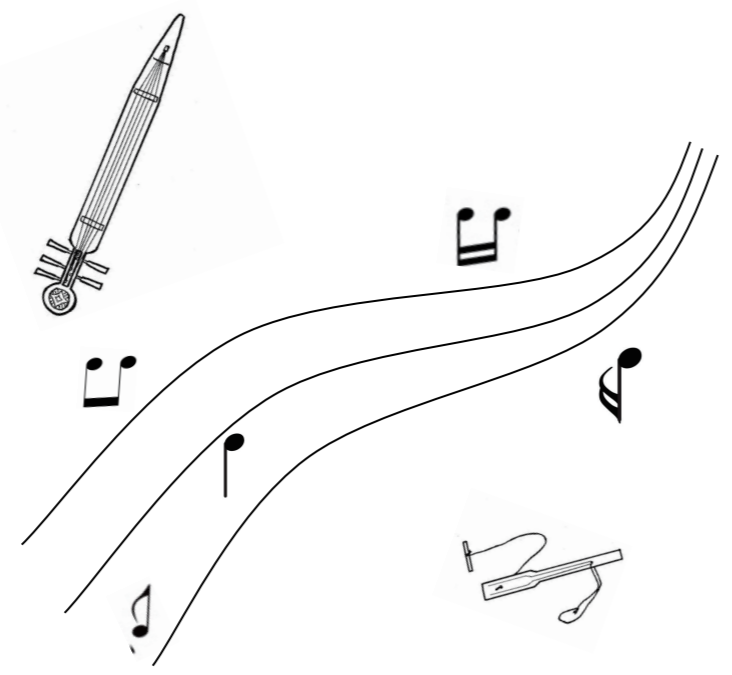

音楽を聞いてみましょう。
 ボタンを押して、
 《歌と楽器演奏》

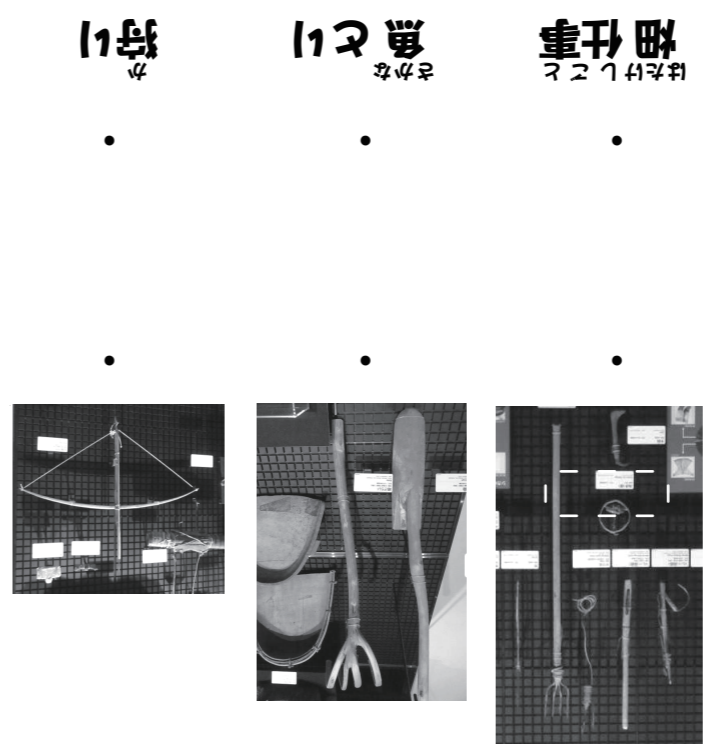

何に使う道具でしょうか？

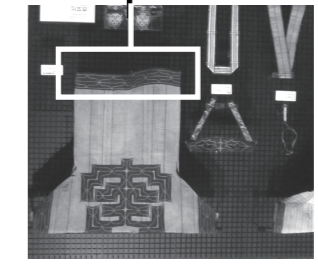

アットウシ (樹皮繊維製衣服) です。
 模様を
 見て、
 完成させましょう。

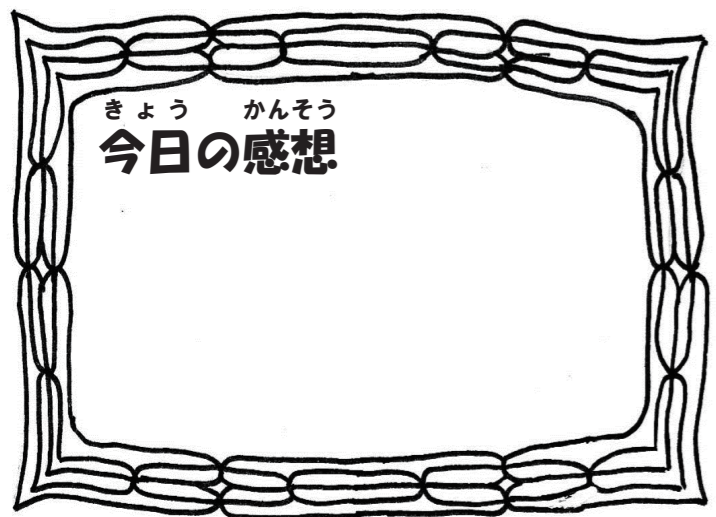

記念にみんなのスタンプを押しましょう。
 (1階インフォメーションにあります)

てんじじょうたんけん しゅっぱつ
 展示場探検に出発！



「アイヌの文化」

なまえ
 名前

千セ (伝統的家屋) [再現] を見てください。
 見つけたものに○をつけましょう。

- まき 薪
- とうみょう あか たい 燈明 (灯り) 台
- ねどこ 寝床
- あき ござ編み機
- はな 花ござ
- かみまど ロールスヤラ (神窓)

ほかに見つけたものがあれば、書きましょう。

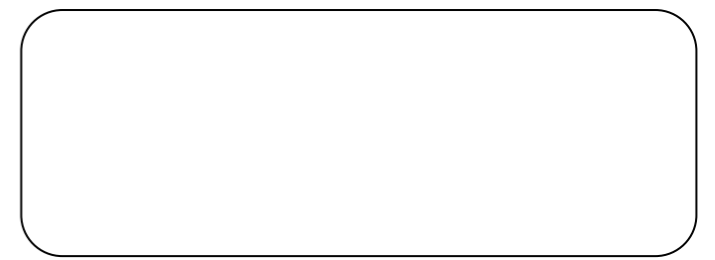



「かんぱくミュージアム」で
 展示された舞子や獅子舞の体験してね。

きょう かんそう
今日の感想

A large dashed-line rectangular box for writing a感想 (impression).



記念にみんなのスタンプを押しましょう。
 (1階インフォメーションにあります)

Three empty rounded rectangular boxes for marking items found in the exhibition.

展示場には、赤いものがたくさん
 展示されています。
 みつけた赤いものを3つ書き
 ましょう。

てんじじょうたんけん しゅっぱつ
 展示場探検に出発！



ちゅうごくちいき ぶんか
「中国地域の文化」

なまえ
 名前

（ ）のついでに
 飾り
 トランプ
 髪

○をつけましょう。
 天井にあるものの中から、
 みつけた生き物全部に
 展示場の

いろいろな衣装が展示されて
 います。みつけた衣装全部に
 ○をつけましょう。

- 毛皮を使っている
- 飾りがたくさんついている
- 頭に何かをかぶっている
- 刺繍がきれい
- その他 ()



椅子に座ったし、部屋を巡ったし、
 家族の高床式住居です。
 雰囲気を楽しみましょう。

たくさんの楽器が並んでいます。
 フルス 葫蘆絲 (ひょうたん笛) の絵の
 つづきを描いて、完成させましょう。

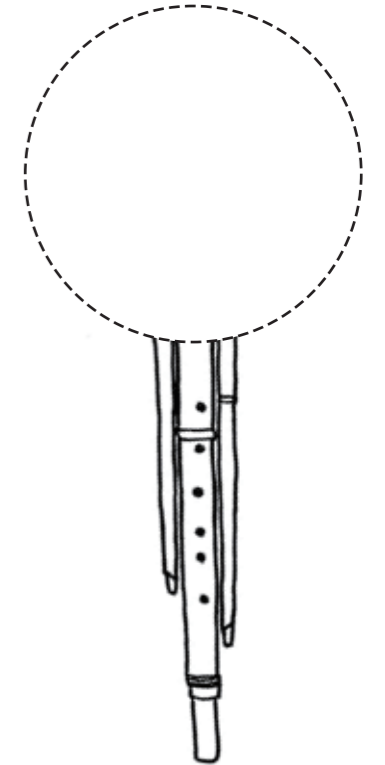

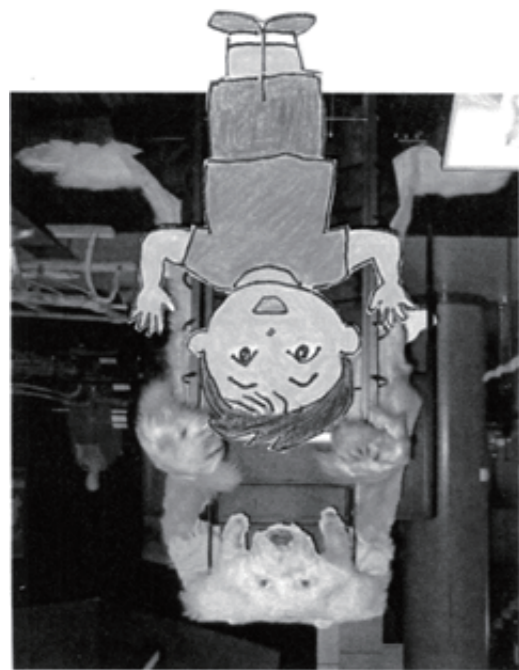

ホッキョクムアの前、
写真を写そう。

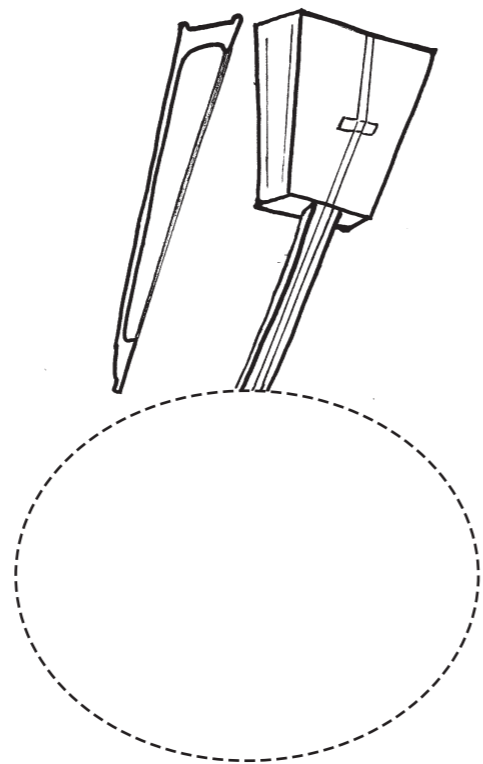

馬頭琴といく楽器です。
絵を完成させましょう。



タシユケントの民家の台所を
見てください。
おいしいソーダパンが焼けましたよ。
模様がついています。



定住家屋の居間です。
「雄ビツツの角」を、
コーナーの模様「雄ビツツの角」を、
完成させましょう。

きょう かんそう
今日の感想



A large dashed-line box for writing a感想 (impression).

きねん 記念にみんなのスタンプを押しましょう。
(1階インフォメーションにあります)

てんじじょうたんけん しゅっぱつ
展示場探検に出発!



ちゅうおう きた
「中央・北アジア」

なまえ
名前

この地域には、いろいろな種類の
家畜がいます。
動物の名前を
書きましょう。



A large rounded rectangular box for writing animal names.

いろいろな帽子と靴が並んで
います。
みつけたものに○をつけま
しょう。

- 毛皮や革を使っているもの
- ビーズやスパンコールがついているもの
- 絹や木綿でできているもの
- その他 ()

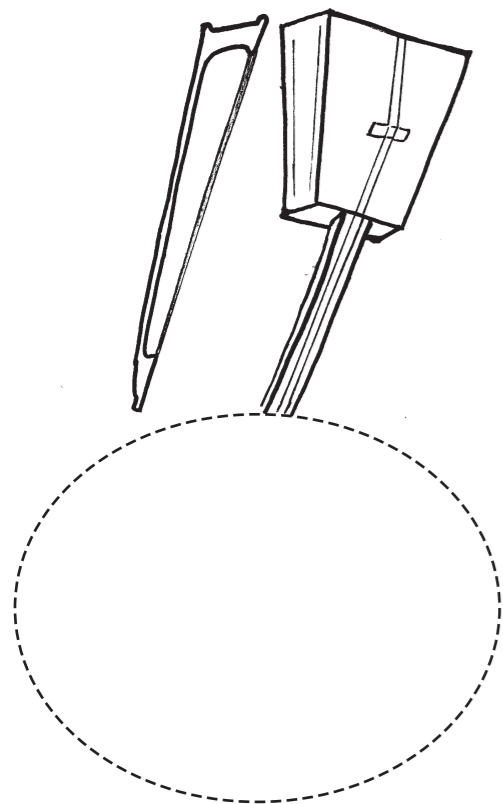

馬頭蓋という楽器です。
絵を完成させましょう。

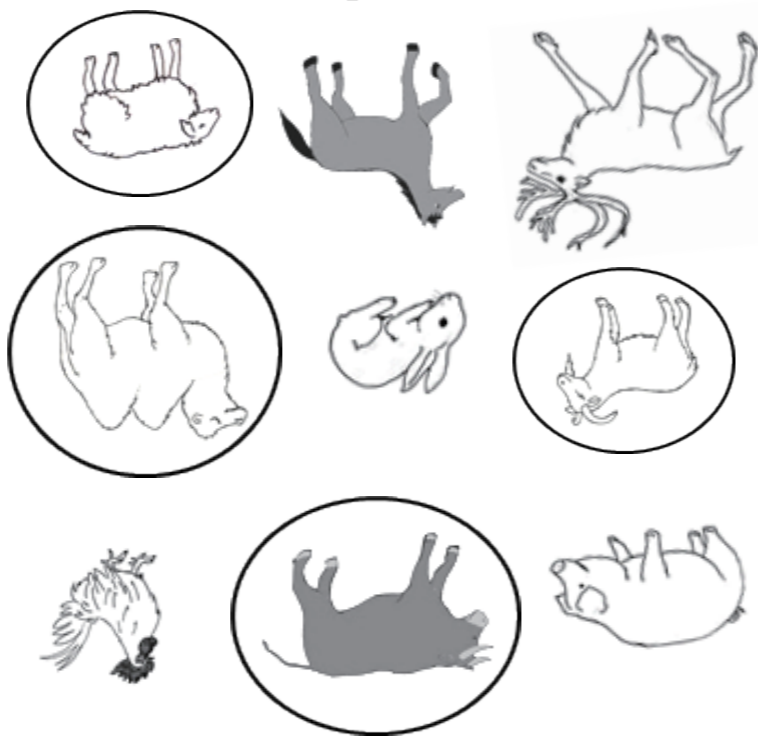

モンゴルの5種類の家畜を
「五畜」と呼んで、大切にしています。
おと1つを選んで○をつけましょう。
(ヒント: 展示場にある道具などから考えましょう)

きょう かんそう
今日の感想

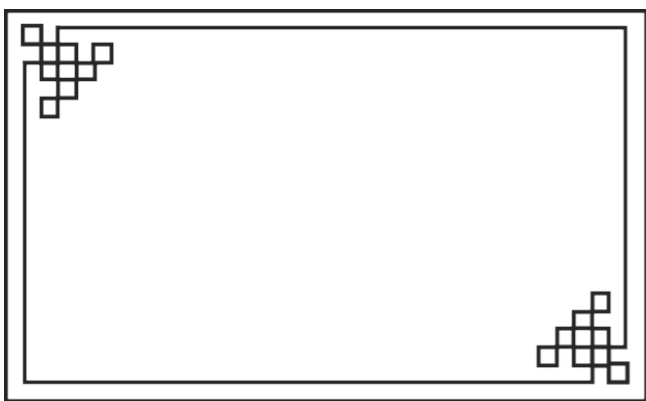

きねん 記念にみんなのスタンプを押しましょう。
(1階インフォメーションにあります)

てんじじょうたんけん しゅっぱつ
展示場探検に出発!



ちゅうおう きた
「中央・北アジア」

なまえ
名前

みんなくミュージアムパートナーズ

絵本『スーホの白い馬』でおなじみの
モンゴルに関するワークシートです。



モンゴルの祭りは、
3種類の競技が行われます。
「射的(弓矢)」、「相撲」と
あそびが行われるのは
どこですか?

これは、何をやるんですか?
どこですか?

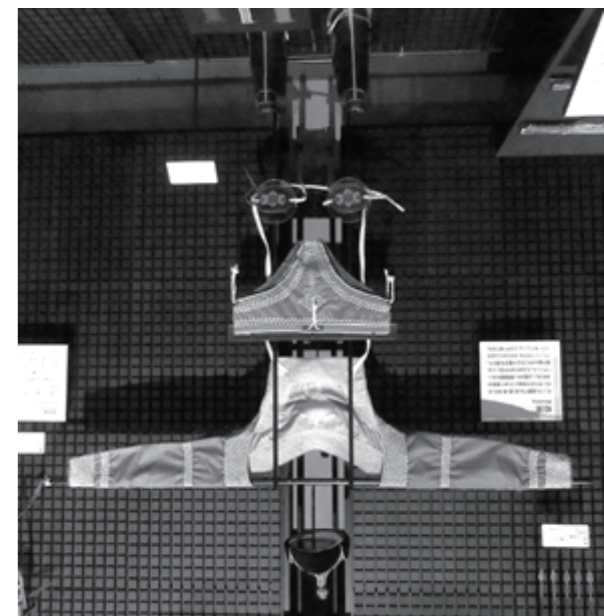

ゲルの中や周りを見てください。
みつけたものに○をつけましょう。



なべ
鍋

ちず
モンゴルの地図

テレビ

ベッド

しゃしんた
写真立て

とけい
時計

ソーラー(太陽光発電)パネル

その他 (

)

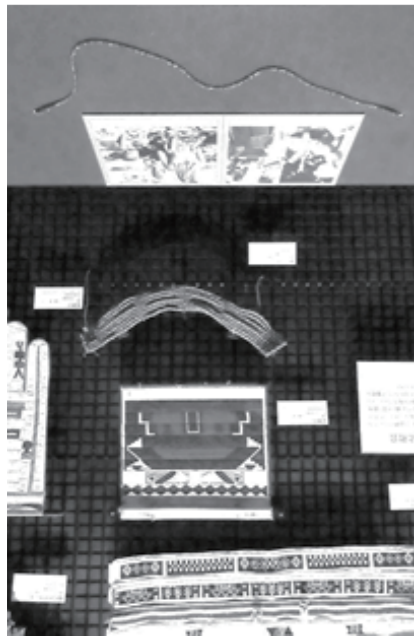

重いかんづき 軽いかんづき
鉄ベースを手に持ってかまよう。

横のピナオも見てね。



観指「アフリカ」です。
景を出してかまよう。

カマコ 水道の蛇口
手袋 救急箱
花 花

柄が楽しいアフリカンプリントの
布や衣装が展示されています。
見つけた模様には○をしましょう。

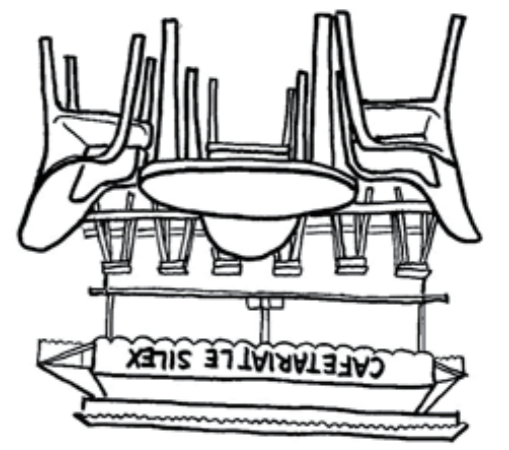

白いアフリカンプリントの
椅子に座って、
街角の雰囲気を楽しみましょう。

きょう かんそう
今日の感想

A dashed-line rectangular box for writing a感想 (impression).

きねん 記念にみんなのスタンプをお押ししましょう。
(1階インフォメーションにあります)



てんじじょうたんけん しゅっぱつ
展示場探検に出発！



「アフリカ」

なまえ
名前

たね てんじ
たくさんのスイカの種が展示
されています。いろ おお
異なる種を見てね。



どの種のスイカが一番おいしいかしら??



しゃしん はいけいが まえ
写真スタジオの背景画の前で、
ソファーに座っているような
ポーズをしよう。





見ましよう。

椅子に座って、展示をじっと見ましよう。
おいてあります。
展示場にはいろいろ椅子が

きょう かんそう
今日の感想

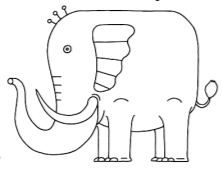
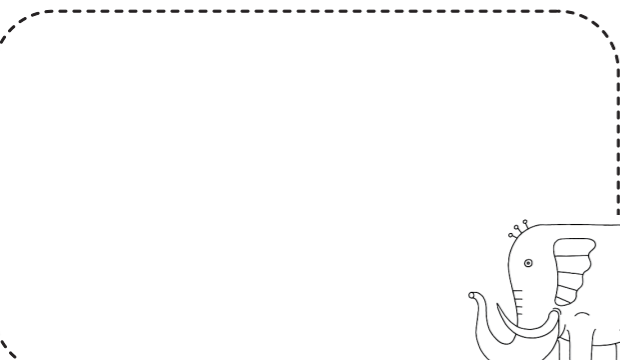

きねん 記念にみんなのスタンプを押しましよう。
(1階インフォメーションにあります)

サッカー・イラストボール・イラスト

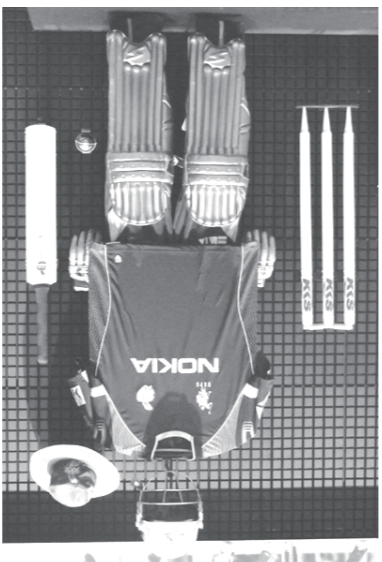

何の展示場？
展示場にはいろいろ展示品が
展示場にはいろいろ展示品が

てんじじょうたんけん しゅっぱつ
展示場探検に出発！



みなみ
「南アジア」

なまえ
名前



見つけたものに○をつけてましよう。
います。
展示場にはたくさん動物が

じいん さんにん かみさま
ジャガンナート寺院の三人の神様です。
め か い
目を書き入れましよう。

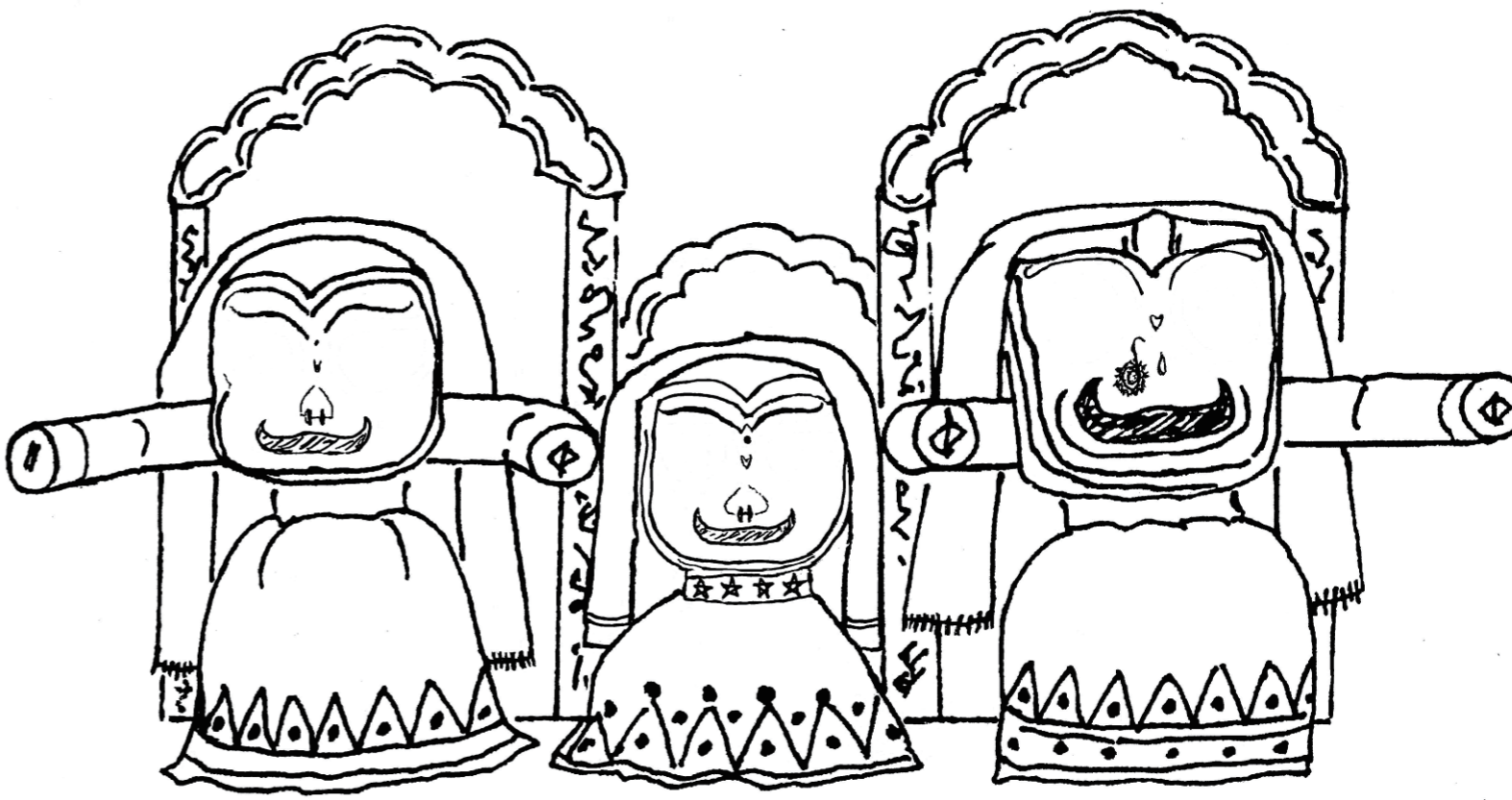

トウ・ウツ

とみかひのりいじきごまの回
'わ (トウ・ウツ) は
トウ・ウツの真の神様はトウ・ウツ

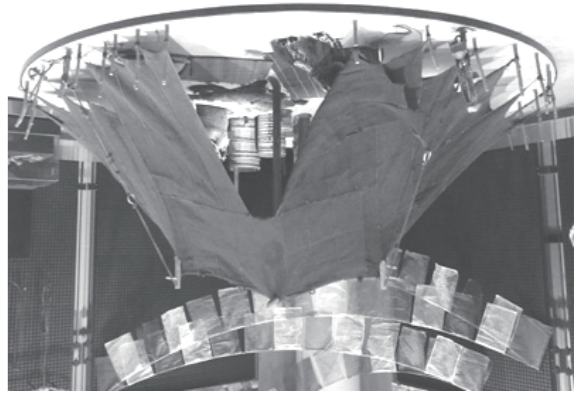

め とお かみ ちから
目を通して神の力がやってきます。
だから、目がまんまる。



カラフルな動物たちがいます。
それが好きかな？

きょう かんそう
今日の感想

きねん
記念にみんなのスタンプを押しましょう。
(1階インフォメーションにあります)



。ウチにオオカミがいて、
オオカミがオオカミを食べています。
オオカミは、オオカミを食べています。



トーンとポール・豊橋には、
祖先に因縁の深いものが残っています。

てんじじょうたんけん しゅっぱつ
展示場探検に出発！



「アメリカ」

なまえ
名前

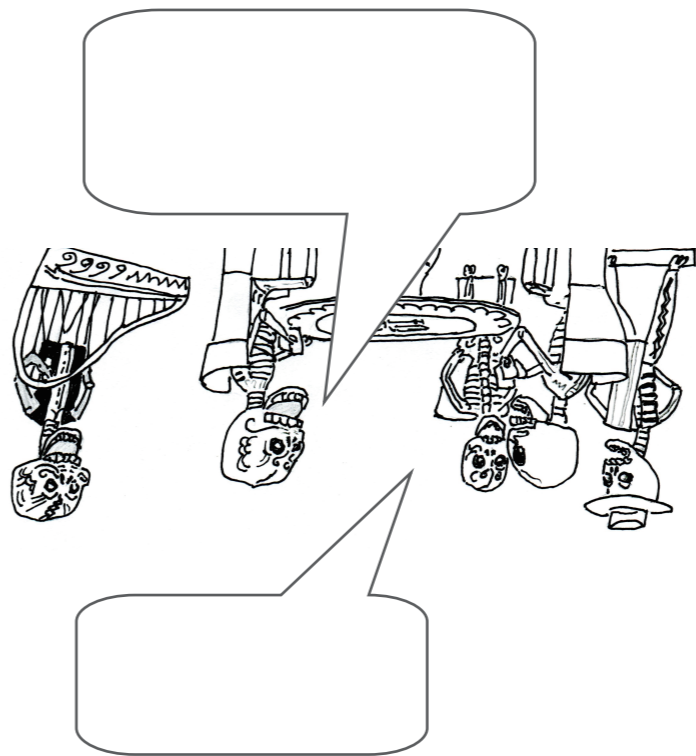

とろろだろ？
骸骨人形たちはどんな話を
しているの？

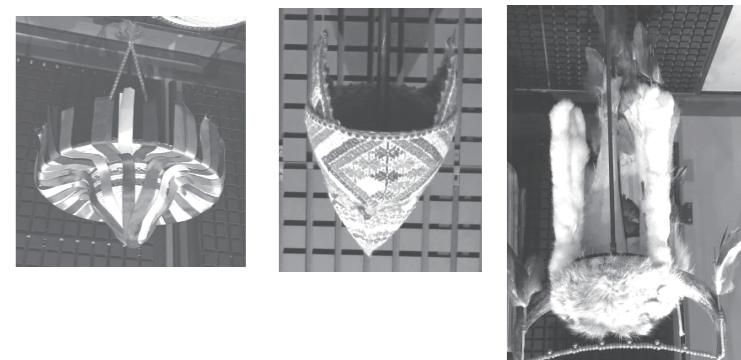

この国の帽子（頭飾り）でしよう？

アメリカ大陸から世界に広まった食べ物です。

食べたことがあるものを ○ でかこみましょう。

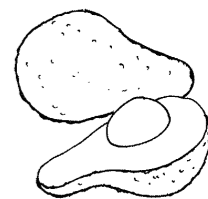
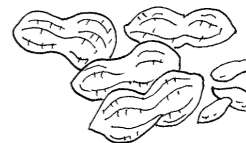
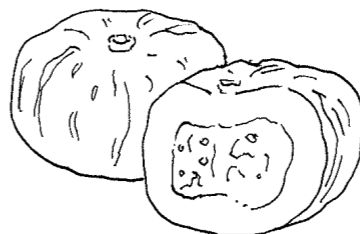
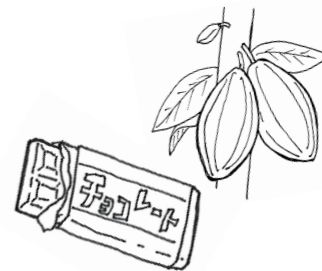
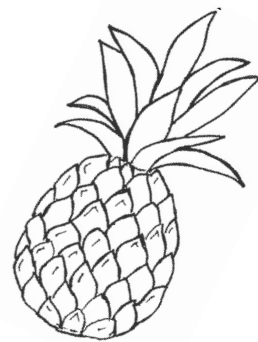
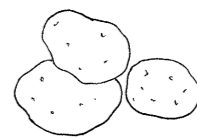



画面に合わせ、東南アジアの
工芸品を体験してみよう。

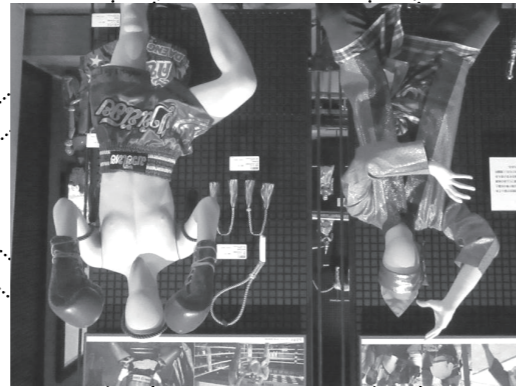

格闘技シミュレーション体験です。
同じポーズをしてみよう。

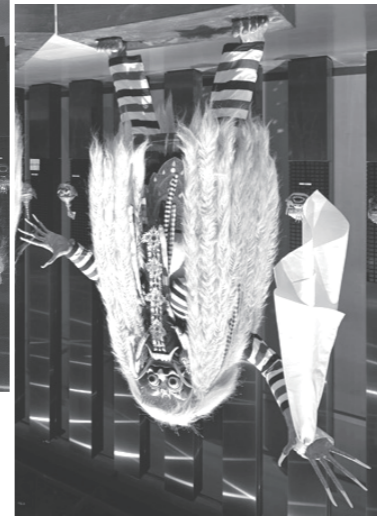

「クワ」は、
「クワ」は、
「クワ」は、

「クワ」は、
「クワ」は、

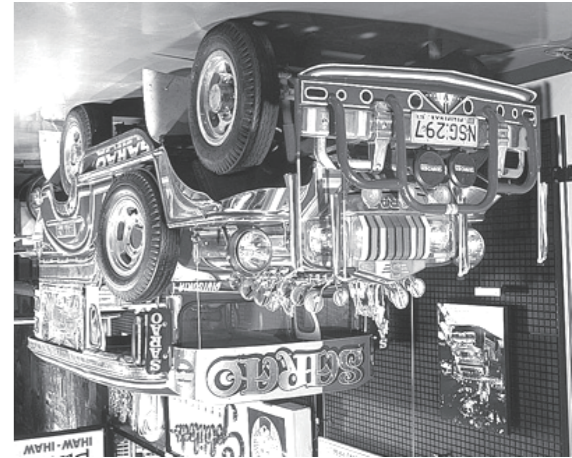

きょう かんそう
今日の感想



きねん 記念にみんなのスタンプを押ししょう。
(1階インフォメーションにあります)

てんじじょうたんけん しゅっぱつ
展示場探検に出発！



とうなん
「東南アジア」

なまえ
名前

そうりょ たくはつ
僧侶が托鉢しています。
ふく いろ なにいろ
服の色は何色ですか？

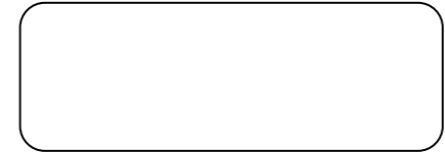

かこ きゅうけいしょ
ガラスに囲まれた休憩所に
すわると、かさがたくさん見え
ます。
した わく なか す かさ
下の枠の中に、好きな笠を
かきましょう。

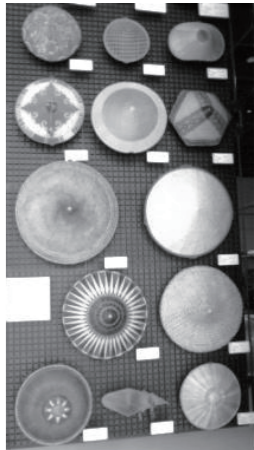
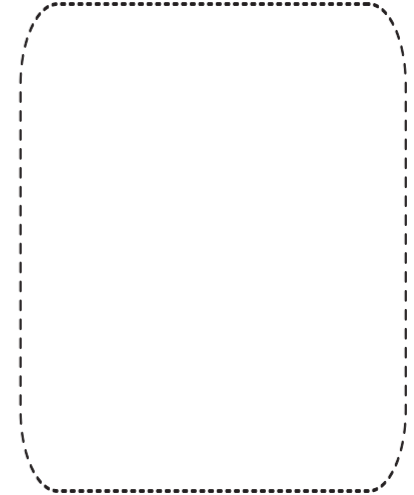

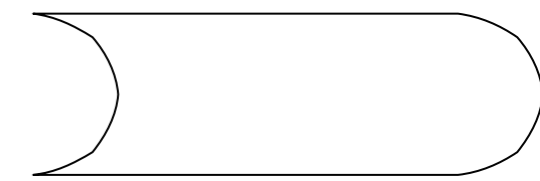

クワガタのくさくさ
待っててね。
どのように聞こえますか？

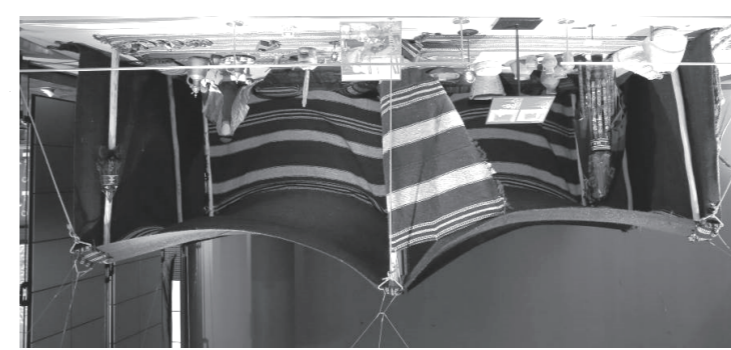
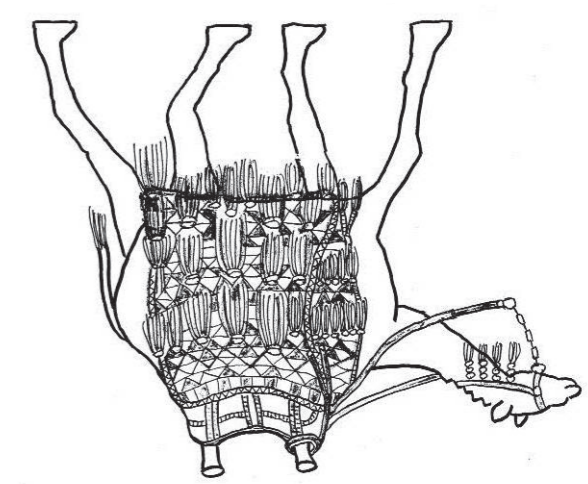

遊牧民のテントです。
男性の部屋、女性の部屋はどこ？

『アゾウと魔法のコソコ』
『空飛ぶじゅうたん』
『シンバットの冒険』など、
たくさんあります。

アラビアンナイトのお話は
世界中で映画や絵本になりました。
家に帰ってから
『アラビアンナイト』の絵本や
お話を読みましょう。

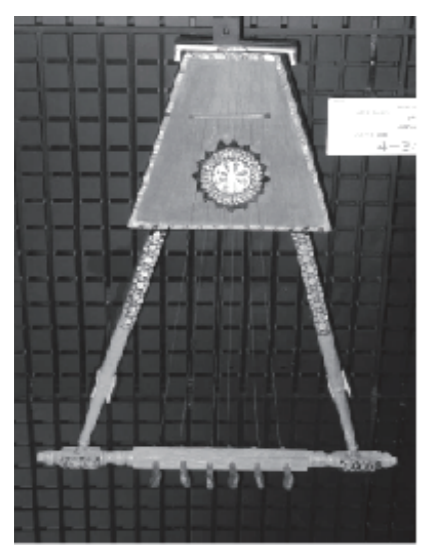
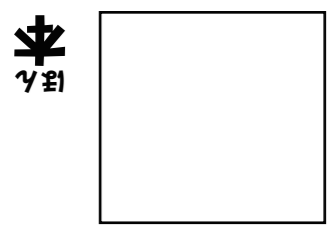

展示器はミニマムです。
展示は本気でしよう？

きょう かんそう
今日の感想



きねん 記念にみんなのスタンプを押ししょう。
(1階インフォメーションにあります)

てんじじょうたんけん しゅっぱつ
展示場探検に出発！



にし
「西アジア」

なまえ
名前

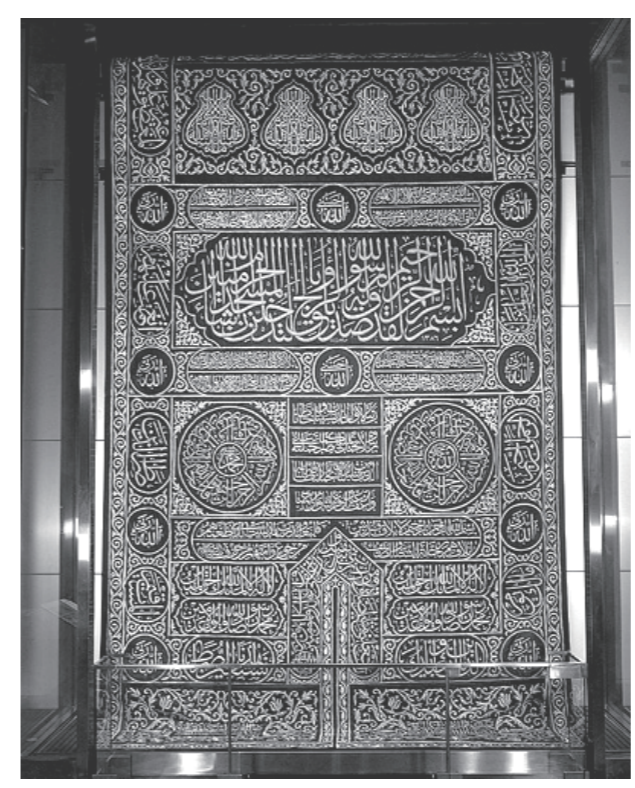

ししゅう うつく ぬの まく
この刺繍が美しい布(幕)は
なまえ
なんという名前でしょう？

コーランのことが
ししゅう
刺繍されています。

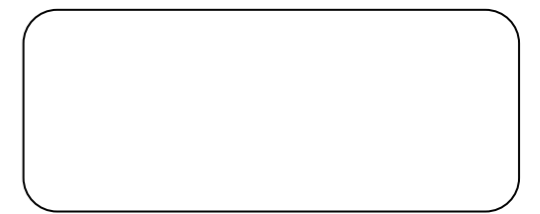



いゝ〜〜〜エ

見せましよう。

同じ表情をして、家族や友達に

精霊をよ〜見せて下さい。

「パータカ」の入口を守る

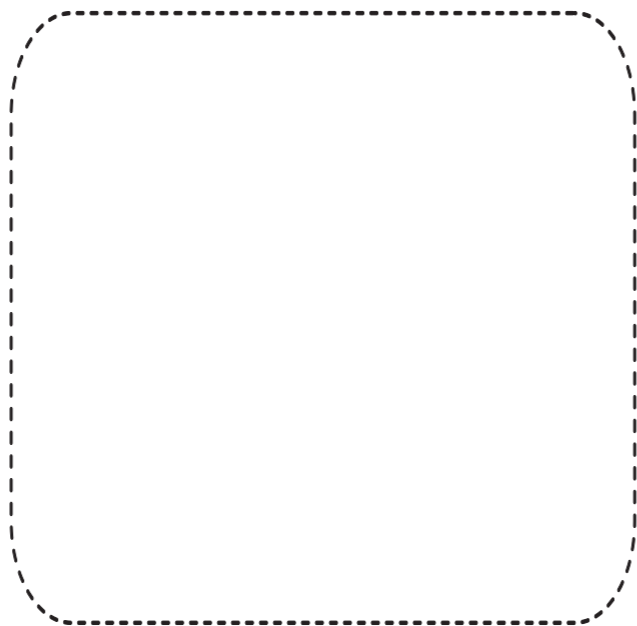

かきましよう。

枠の中に好きなメモランの形を

いませう。

壁の上の方にメモランが並んで

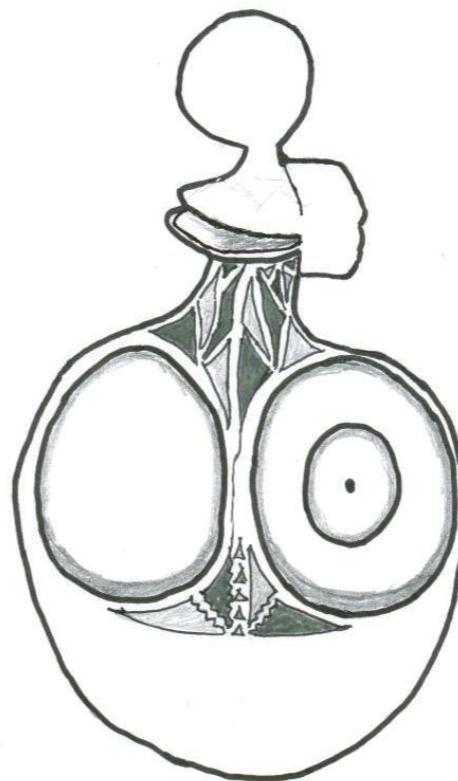

かきましよう。

仮面です。目をかいて、完成さ



かつけた物に〇をつけてましよう。

使われていませう。

コマシは、いそいそと物に

きょう かんそう
今日の感想

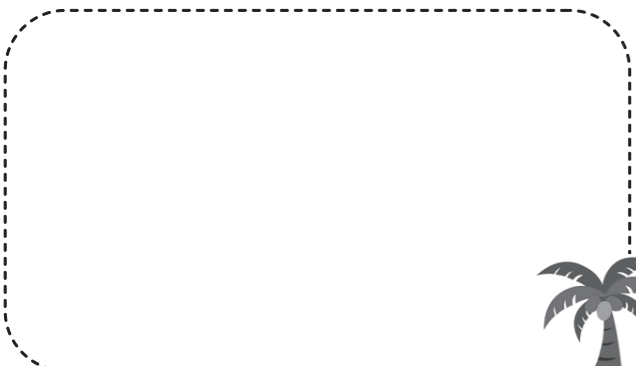

きねん 記念にみんなのスタンプを押しましよう。
(1階インフォメーションにあります)

てんじじょうたんけん しゅっぱつ
展示場探検に出発！



「オセアニア」

なまえ
名前

おお ちず ゆか
大きな地図が床に
か 描いてあります。



モアイのふるさと
ラパヌイ（イースター島）を
みつけられるかな。

ラパヌイ（イースター島）の
モアイです。
もしモアイが話したら、
何と言っているでしょう？

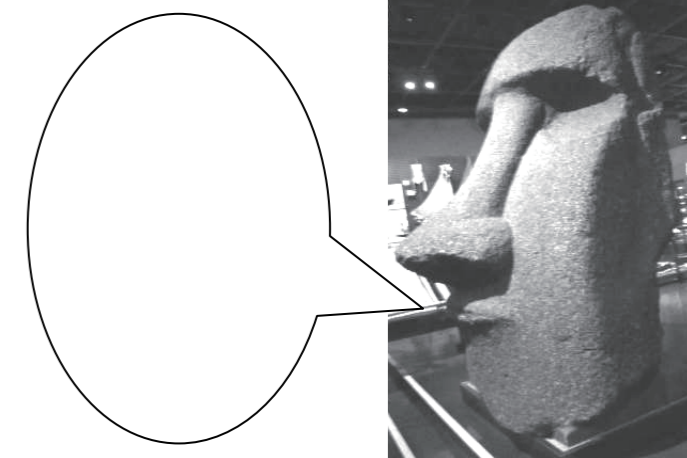



おもしろいところだね〜

カメラを撮るんだよ。
食べられているパンやクッキー
いろいろが国で作られて

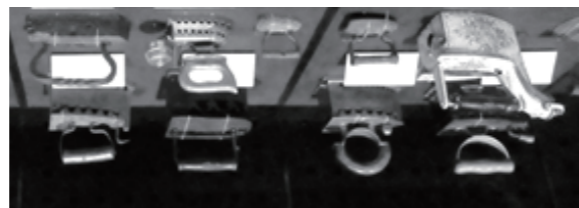
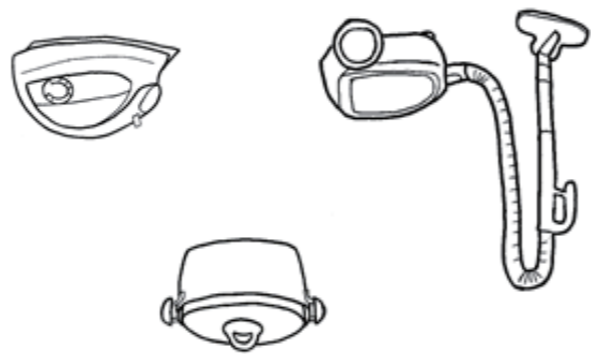

パンを焼くんだよ。
パンを焼く機械を回してパンを
焼くんだよ。何をやるの？

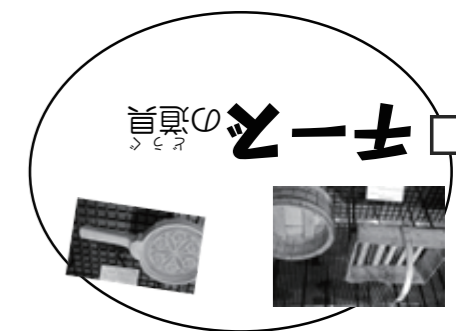
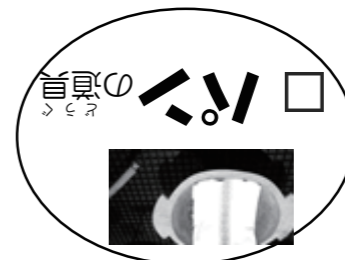
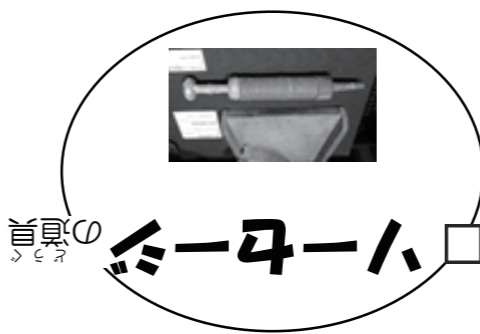

食べ物を作る道具がたくさんあります。
パンの道具を撮るんだよ。

きょう かんそう
今日の感想



きねん 記念にみんなのスタンプを押ししょう。
(1階インフォメーションにあります)

てんじじょうたんけん しゅっぱつ
展示場探検に出発！



「ヨーロッパ」

なまえ
名前

こむぎ むぎ なら
小麦やライ麦のパンが並んで
います。食べてみたいパンの
えかを描いてみよう。



シェラーとローラーです。
からだ なに
身体に何をつけているでしょう。

すず たいこ
鈴、カスターネット、太鼓